

YSくりん

YS38SC

あつ
ゆき
間
こ
ゆ
運
んで

臭いを消します。

スピード 脱臭・除菌



オゾン + 光触媒 (オプション)

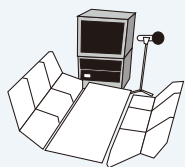

カラオケボックス

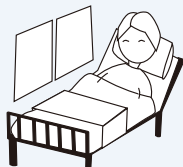

病院



ペットショップ

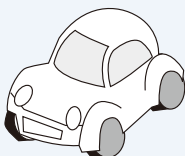

車内

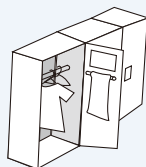

ロッカールーム

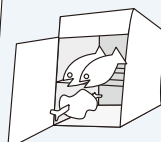

冷蔵庫

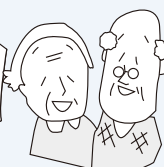

老人ホーム

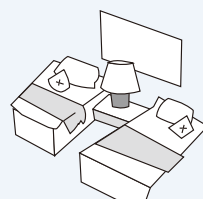

ホテル/旅館

YS くりん は



オゾン(O³)により細菌対策し、花粉も撃退します。
カビ予防、タバコ臭、ペット臭もなくします。

□ 特徴 □

- 1 高性能オゾンランプ(石英管)により、NO_xの発生もなく、低コスト。
- 2 ファン内蔵により、室内空気を強制的に循環、脱臭・除菌
- 3 タイマーも標準装備していますので、使いやすく便利。
- 4 20畳程度の広さまで有効です。

- ★どこでも場所を選びません。
- ★空いてる時に空いてるお部屋に。
- ★手軽に運べます。

選べるランプ

オゾンランプ(標準)を紫外線ランプに変更が可能です。有人時の空気除菌のみの用途としてご使用いただくことも可能です。

オプションで選べる光触媒

ケースの内側に弊社独自の光触媒(酸化チタン)のコーティングを施し、より多くのヒドロキシルラジカルの発生を可能にし脱臭効率を格段に向上させました。



便利すぎてびっくり!

横幅 530mm
高さ 134mm
奥行 99mm

別途販売(オプション)で24時間小刻みタイマー付き用意してございます。
ダクト取り付けも別途工事で承ります。

自動車の車内脱臭にご使用する場合は、市販されているインバーターを使用しますと、カーシガーライター部より、接続が出来ます。(12V,24Vのみ)

内面光触媒コーティング ※オプション

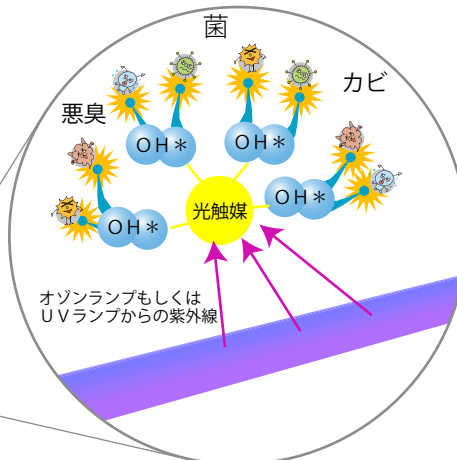
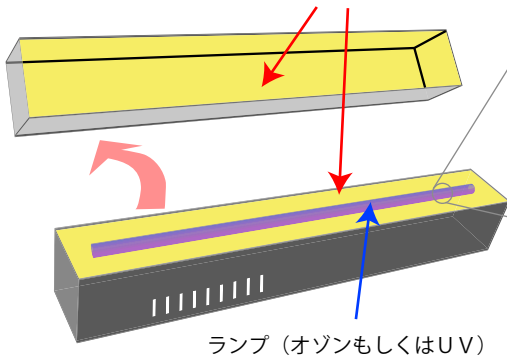

光触媒の除菌脱臭イメージ

性能比較

	除菌	脱臭	用途
オゾンランプ(標準)	◎	◎	無人使用
紫外線ランプ	◎	×	有人使用が可能
オゾンランプ+光触媒	◎	◎	無人使用
紫外線ランプ+光触媒	◎	○	有人使用が可能

今、食品メーカーでも重宝しています。

- プレハブ冷蔵庫
- 老人ホーム
- 貯蔵庫・冷風乾燥庫
- ホテル・旅館
- 自動車の車内
- カラオケBOX
- カーエアコン
- 理・美容院
- 更衣室・ロッカー
- 病院・診療所
- ペットショップ
- 応接室・客間・トイレ

畳数	目安時間
6畳	5分でスッキリ
10畳	10分でスッキリ
20畳	20分でスッキリ
普通自動車	5分でスッキリ
大型自動車	10分でスッキリ

仕様 定格:交流100V 50/60Hz 消費電力:28/34w 風量:20m³/h オゾン濃度:4ppm(気温・湿度等の周囲環境によって異なる事があります。) 有効スペース:60m³ 質量:3.4kg

<http://www.ozon-uv.com/>



Ys company